

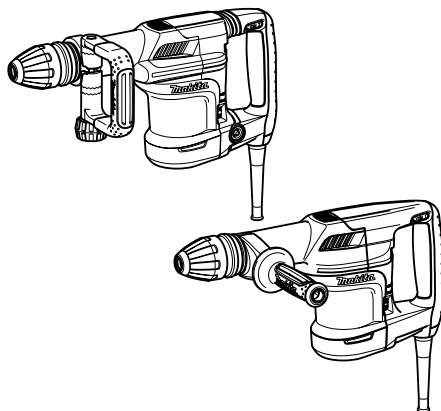

<b>GB</b>	<b>Demolition Hammer</b>	<b>INSTRUCTION MANUAL</b>
<b>S</b>	<b>Mejselhammare</b>	<b>BRUKSANVISNING</b>
<b>N</b>	<b>Borhammer</b>	<b>BRUKSANVISNING</b>
<b>FIN</b>	<b>Murtovasara</b>	<b>KÄYTTÖOHJE</b>
<b>LV</b>	<b>Atskaldāmais āmurs</b>	<b>LIETOŠANAS INSTRUKCIJA</b>
<b>LT</b>	<b>Atskélimo plaktukas</b>	<b>NAUDOJIMO INSTRUKCIJA</b>
<b>EE</b>	<b>Lammutusvasar</b>	<b>KASUTUSJUHEND</b>
<b>RUS</b>	<b>Отбойный молоток</b>	<b>РУКОВОДСТВО ПО ЭКСПЛУАТАЦИИ</b>

**HM0871C**  
**HM0870C**

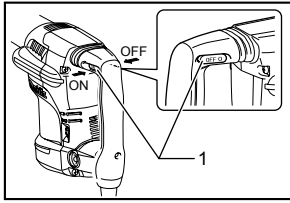



1 010454

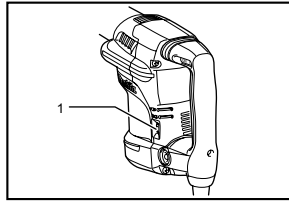

2 010455

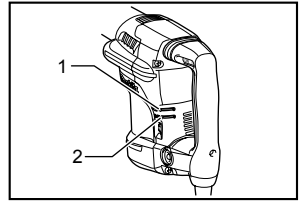

3 010456

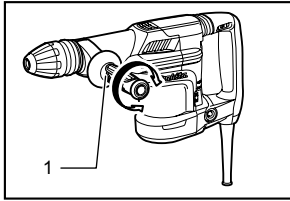

4 010494

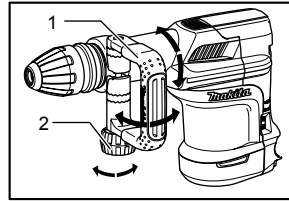

5 010453

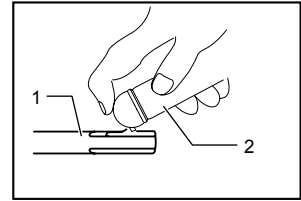

6 009664

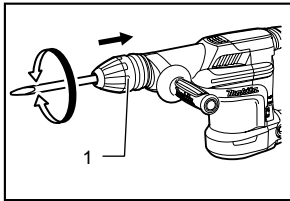

7 010489

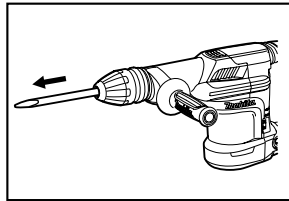

8 010490

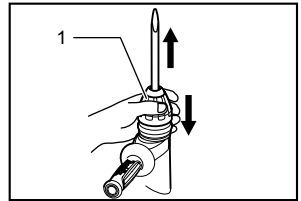

9 010491

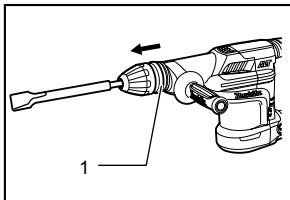

10 010492

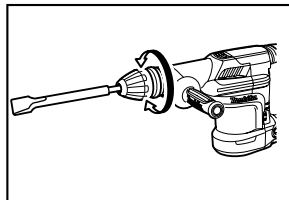

11 010493

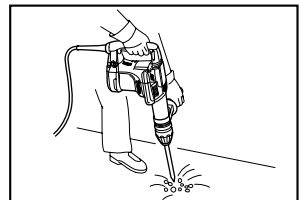

12 010495

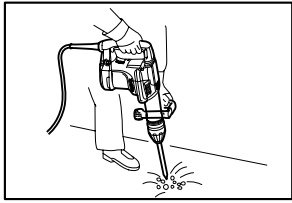

13

010455

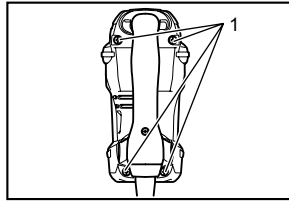

14

010458

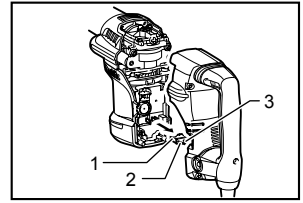

15

010457

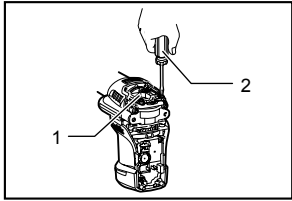

16

010459

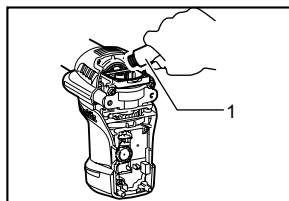

17

010460

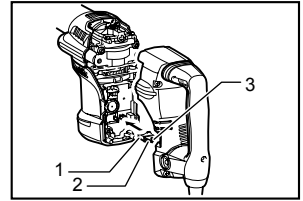

18

010461

## РУССКИЙ ЯЗЫК (Исходная инструкция)

### Объяснения общего плана

1-1. Рычаг переключателя	5-2. Гайка зажима	16-3. Черный
2-1. Регулировочный диск	6-1. Хвостовик биты	16-1. Кожух крышки ручки
3-1. Индикаторная лампа включения питания (зеленая)	6-2. Смазка биты	16-2. Шуруповерт
3-2. Лампа индикатор обслуживания (красная)	7-1. Крышка	17-1. Смазка
4-1. Боковая рукоятка (вспомогательная ручка)	9-1. Крышка	18-1. Разъем
5-1. D-образная боковая рукоятка	10-1. Кольцо изменения	18-2. Белый
	14-1. Винты	18-3. Черный
	15-1. Разъем	
	15-2. Белый	

## ТЕХНИЧЕСКИЕ ХАРАКТЕРИСТИКИ

Модель	HM0871C	HM0870C
Ударов в минуту	1 100 - 2 650 мин <sup>-1</sup>	
Общая длина	466 мм	449 мм
Вес нетто	5,6 кг	5,1 кг
Класс безопасности	II	

- Благодаря нашей постоянно действующей программе исследований и разработок, указанные здесь технические характеристики могут быть изменены без предварительного уведомления.
- Технические характеристики могут различаться в зависимости от страны.
- Масса в соответствии с процедурой EPTA 01/2003

### Назначение

Данный инструмент предназначен для долбления в бетоне, кирпиче, камне и асфальте, а также для проходки горных пород и уплотнения грунта при использовании соответствующих принадлежностей.

ENE045-1

ENF002-1

### Источник питания

Данный инструмент должен подключаться к источнику питания с напряжением, соответствующим напряжению, указанному на идентификационной пластинке, и может работать только от однофазного источника переменного тока. В соответствии с европейским стандартом данный инструмент имеет двойную изоляцию и поэтому может подключаться к розеткам без провода заземления.

### Для модели HM0871C

ENG102-3

#### Шум

Типичный уровень взвешенного звукового давления (A), измеренный в соответствии с EN60745:

Уровень звукового давления ( $L_{pA}$ ) : 86 дБ (A)

Уровень звуковой мощности ( $L_{WA}$ ) : 97 дБ (A)

Погрешность (K): 3 дБ(A)

**Используйте средства защиты слуха**

ENG216-2

#### Вибрация

Общий уровень вибрации (векторная сумма по трем координатам), определенный в соответствии с EN60745:

Режим работы: долбление с использованием

боковой рукоятки

Распространение вибрации ( $a_{h,Chetq}$ ): 8,0 м/с<sup>2</sup>

Погрешность (K): 1,5 м/с<sup>2</sup>

ENG306-1

Режим работы: долбление с использованием боковой ручки

Распространение вибрации ( $a_{h,Chetq}$ ): 8,0 м/с<sup>2</sup>

Погрешность (K): 2,0 м/с<sup>2</sup>

### Для модели HM0870C

ENG102-3

#### Шум

Типичный уровень взвешенного звукового давления (A), измеренный в соответствии с EN60745:

Уровень звукового давления ( $L_{pA}$ ) : 87 дБ (A)

Уровень звуковой мощности ( $L_{WA}$ ) : 98 дБ (A)

Погрешность (K): 3 дБ(A)

**Используйте средства защиты слуха**

ENG216-2

#### Вибрация

Общий уровень вибрации (векторная сумма по трем координатам), определенный в соответствии с EN60745:

Режим работы: долбление с использованием боковой рукоятки

Распространение вибрации ( $a_{h,Chetq}$ ): 11,0 м/с<sup>2</sup>

Погрешность (K): 1,5 м/с<sup>2</sup>

ENG306-1

Режим работы: долбление с использованием боковой ручки

Распространение вибрации ( $a_{h,Chetq}$ ): 11,5 м/с<sup>2</sup>

Погрешность (K): 1,5 м/с<sup>2</sup>

- Заявленное значение распространения вибрации измерено в соответствии со стандартной методикой испытаний и может быть использовано для сравнения инструментов.
- Заявленное значение распространения вибрации можно также использовать для предварительных оценок воздействия.

#### **⚠ ПРЕДУПРЕЖДЕНИ:**

- Распространение вибрации во время фактического использования электроинструмента может отличаться от заявленного значения в зависимости способа применения инструмента.
- Обязательно определите меры безопасности для защиты оператора, основанные на оценке воздействия в реальных условиях использования (с учетом всех этапов рабочего цикла, таких как выключение инструмента, работа без нагрузки и включение).

ENH101-13

Только для европейских стран

#### **Декларация о соответствии ЕС**

**Makita Corporation, являясь ответственным производителем, заявляет, что следующие устройства Makita:**

Обозначение устройства:  
Отбойный молоток

Модель/Тип: HM0871C, HM0870C  
являются серийными изделиями и

**Соответствует следующим директивам ЕС:**

98/37/ЕС до 28 декабря 2009 г. и 2006/42/ЕС с 29 декабря 2009 г.

И изготовлены в соответствии со следующими стандартами или нормативными документами:

EN60745

Техническая документация хранится у официального представителя в Европе:

Makita International Europe Ltd,  
Michigan, Drive, Tongwell,  
Milton Keynes, MK15 8JD, England

24 апреля 2009



000230

Tomoyasu Kato (Томояшу Като)  
Директор  
Makita Corporation  
3-11-8, Sumiyoshi-cho,  
Anjo, Aichi, JAPAN

## **Общие рекомендации по технике безопасности для электроинструментов**

**⚠ ПРЕДУПРЕЖДЕНИЕ** Ознакомьтесь со всеми инструкциями и рекомендациями по технике безопасности. Невыполнение инструкций и рекомендаций может привести к поражению электротоком, пожару и/или тяжелым травмам.

**Сохраните брошюру с инструкциями и рекомендациями для дальнейшего использования.**

GEB004-6

## **МЕРЫ БЕЗОПАСНОСТИ ПРИ ИСПОЛЬЗОВАНИИ ОТБОЙНОГО МОЛОТКА**

1. **Пользуйтесь средствами защиты органов слуха.** Воздействие шума может привести к потере слуха.
2. **Используйте дополнительную ручку (если входит в комплект инструмента.** Утрата контроля над инструментом может привести к травме.
3. **Если при выполнении работ существует риск контакта режущего инструмента со скрытой электропроводкой или собственным шнуром питания, держите электроинструмент за специально предназначенные изолированные поверхности.** Контакт с проводом под напряжением приведет к тому, что металлические детали инструмента также будут под напряжением, что приведет к поражению оператора электрическим током.
4. **Надевайте защитную каску, защитные очки и/или защитную маску.** Обычные или солнцезащитные очки **НЕ** являются защитными очками. Также настоятельно рекомендуется надевать противопылевой респиратор и перчатки с толстыми подкладками.
5. **Перед выполнением работ убедитесь в надежном креплении биты.**
6. **При нормальной эксплуатации инструмент может вибрировать.** Винты могут раскрутиться, что приведет к поломке или несчастному случаю. Перед эксплуатацией тщательно проверяйте затяжку винтов.
7. **В холодную погоду, или если инструмент не использовался в течение длительного периода времени, дайте инструменту немного прогреться, включив его без нагрузки.** Это размягчит смазку. Без надлежащего прогрева ударное действие

- будет затруднено.
8. При выполнении работ всегда занимайте устойчивое положение. При использовании инструмента на высоте убедитесь в отсутствии людей внизу.
  9. Крепко держите инструмент обеими руками.
  10. Руки должны находиться на расстоянии от движущихся деталей.
  11. Не оставляйте работающий инструмент без присмотра. Включайте инструмент только тогда, когда он находится в руках.
  12. При выполнении работ не направляйте инструмент на кого-либо, находящегося в месте выполнения работ. Бита может выскочить и привести к травме других людей.
  13. Сразу после окончания работ не прикасайтесь к бите или к деталям в непосредственной близости от нее. Бита может быть очень горячей, что приведет к ожогам кожи.
  14. Без необходимости не эксплуатируйте инструмент без нагрузки.
  15. Некоторые материалы могут содержать токсичные химические вещества. Примите соответствующие меры предосторожности, чтобы избежать вдыхания или контакта с кожей таких веществ. Соблюдайте требования, указанные в паспорте безопасности материала.

## СОХРАНИТЕ ДАННЫЕ ИНСТРУКЦИИ.

### ⚠️ ПРЕДУПРЕЖДЕНИ:

**НЕ ДОПУСКАЙТЕ**, чтобы удобство или опыт эксплуатации данного устройства (полученный от многократного использования) доминировали над строгим соблюдением правил техники безопасности.

**НЕПРАВИЛЬНОЕ ИСПОЛЬЗОВАНИЕ** инструмента или несоблюдение правил техники безопасности, указанных в данном руководстве, может привести к тяжелой травме.

## ОПИСАНИЕ ФУНКЦИОНИРОВАНИЯ

### ⚠️ ПРЕДУПРЕЖДЕНИ:

- Перед проведением регулировки или проверки работы инструмента всегда проверяйте, что инструмент выключен, а шнур питания вынут из розетки.

### Действие переключения Рис.1

### ⚠️ ПРЕДУПРЕЖДЕНИ:

- Перед включением инструмента в розетку всегда проверяйте, выключен ли инструмент.
- Переключатель можно заблокировать в положении "ВКЛ" для удобства оператора при продолжительном использовании. Будьте осторожны при блокировке инструмента в положении "ВКЛ" и продолжайте крепко удерживать инструмент.

Для включения инструмента нажмите на выключатель "ON (I)" с левой стороны инструмента. Для выключения инструмента нажмите на выключатель "OFF (O)" с правой стороны инструмента.

### Изменение скорости

#### Рис.2

Количество ударов в минуту можно установить поворотом регулировочного диска. Это может быть сделано даже во время работы инструмента. Диск снабжен метками - от 1 (самая низкая скорость) до 5 (максимальная скорость).

Ниже приведена таблица, в которой указано соотношение между числовыми метками на регулировочном диске и количеством ударов в минуту.

Число на регулировочном диске	Ударов в минуту
5	2 650
4	2 400
3	1 750
2	1 300
1	1 100

010466

### ⚠️ ПРЕДУПРЕЖДЕНИ:

- Диск регулировки скорости можно поворачивать только до цифры 5 и обратно до 1. Не пытайтесь повернуть его дальше 5 или 1, так как функция регулировки скорости может выйти из строя.

**Только для модели NM0871C**

### Примечание:

- Количество ударов в минуту без нагрузки сокращается по сравнению с количеством

ударов с нагрузкой. Это объясняется стремлением снизить вибрацию при работе без нагрузки и не является признаком неисправности. При сверлении бетона количество ударов в минуту увеличивается и достигает показателя, указанного в таблице. При низкой температуре и повышении вязкости смазки данная функция инструмента может не работать даже при работающем электродвигателе.

## **Индикаторная лампа**

### **Рис.3**

При подключении инструмента к сети питания загорается зеленый индикатор включения. Если индикатор не загорается, то неисправен либо сетевой шнур, либо контроллер. Если индикатор горит, а инструмент не запускается даже при его включении, то: либо износились угольные щетки, либо неисправен контроллер или переключатель ВКЛ./ВЫКЛ. электродвигателя.

Когда угольные щетки износились практически полностью, начинает мигать красный индикатор, указывающий на необходимость проведения технического обслуживания. Примерно через 8 часов эксплуатации электродвигатель отключится автоматически.

## **МОНТАЖ**

### **⚠️ ПРЕДУПРЕЖДЕНИ:**

- Перед проведением каких-либо работ с инструментом всегда проверяйте, что инструмент выключен, а шнур питания вынут из розетки.

## **Боковая рукоятка (вспомогательная рукоятка)**

### **Для инструментов с прямой боковой рукояткой**

#### **Рис.4**

Боковая рукоятка может поворачиваться в любую сторону, что упрощает использование инструмента во всех положениях. Ослабьте крепление боковой рукоятки, повернув ее против часовой стрелки, затем установите ее в нужное положение и закрепите путем поворота рукоятки по часовой стрелке.

### **Для инструментов с D-образной боковой рукояткой**

#### **Рис.5**

Боковую рукоятку можно поворачивать на 360° по вертикали и закреплять в любом необходимом положении. Она также крепится в восьми различных положениях в обоих направлениях по горизонтали. Просто ослабьте зажимную гайку и поверните боковую рукоятку в необходимое положение. Затем крепко затяните зажимную гайку.

## **Установка или снятие биты**

### **Рис.6**

Очистите хвостовик биты и нанесите смазку для бит перед ее установкой.

Вставьте биту в инструмент. Поверните биту, толкая ее вниз, до тех пор, пока не будет обеспечено сцепление.

### **Рис.7**

Если утопить сверло не удастся, извлеките его. Несколько раз потяните крышку книзу. После этого снова вставьте сверло. Поверните сверло и нажмите, чтобы зафиксировать его.

### **Рис.8**

После установки всегда проверяйте надежность крепления биты, попытайтесь вытащить ее.

### **Рис.9**

Чтобы вынуть сверло, потяните крышку книзу до упора и извлеките сверло.

## **Угол наклона биты**

### **Рис.10**

#### **Рис.11**

Бита может быть закреплена под 12 разными углами. Чтобы изменить угол наклона биты, сдвиньте вперед кольцо переключения, а затем поверните это кольцо для смены угла биты. При нужном угле сместите кольцо переключения обратно в исходное положение. Бита будет закреплена на месте.

### **Примечание:**

- Кольцо переключения нельзя повернуть, если бита не вставлена в инструмент.

## **ЭКСПЛУАТАЦИЯ**

### **Расщепление/Скобление/Разрушение**

#### **Рис.12**

#### **Рис.13**

Всегда используйте боковую ручку (дополнительную) и во время работы крепко держите инструмент за боковую ручку и ручку с выключателем. Включите инструмент и немного надавите на него, чтобы он не подпрыгнул вверх без надлежащего контроля. Приложение значительного усилия на инструмент не повышает эффективности его эксплуатации.

## **ТЕХОБСЛУЖИВАНИЕ**

### **⚠️ ПРЕДУПРЕЖДЕНИ:**

- Перед проверкой или проведением техобслуживания всегда проверяйте, что инструмент выключен, а штекер отсоединен от розетки.
- Запрещается использовать бензин, лигроин, растворитель, спирт и т.п. Это может привести к изменению цвета, деформации и появлению

трещин.

## Смазка

### **⚠️ ПРЕДУПРЕЖДЕНИ:**

- Эту процедуру обслуживания следует выполнять только в уполномоченных сервис-центрах Makita.

Инструмент не требует почасовой или ежедневной смазки, благодаря имеющейся в нем системе смазки. Смазку необходимо проводить при каждой замене угольных щеток. Для смазки отправьте инструмент в сборе в официальный сервисный центр компании Makita.

### **Рис.14**

Включите инструмент на несколько минут, чтобы он прогрелся. Отключите инструмент и выньте штекер из розетки питания.

Открутите четыре винта и снимите ручку. Обратите внимание на то, что верхние винты отличаются от других винтов.

### **Рис.15**

Отсоедините две клеммы (белую и черную), потянув за них.

### **Рис.16**

Ослабьте четыре винта на крышке кривошипа и снимите его крышку.

### **Рис.17**

Удалите старую смазку внутри ручки и замените ее свежей смазкой (30 г.). Используйте только смазку для молотка компании Makita (дополнительная принадлежность). Использование для заполнения излишнего количества смазки по сравнению с указанным (приблизительно 30 г.) может привести к неправильному функционированию ударного устройства или к отказу инструмента. Используйте для заполнения только указанное количество смазки.

### **⚠️ ПРЕДУПРЕЖДЕНИ:**

- Соблюдайте осторожность, чтобы не повредить разъем и выводы проводов при удалении старой смазки.

Для сборки инструмента выполните процедуру разборки в обратном порядке.

### **⚠️ ПРЕДУПРЕЖДЕНИ:**

- При установке крышки ручки не затягивайте винты слишком сильно. Это может привести к поломке, так как крышка изготовлена из полимера.
- Соблюдайте осторожность, чтобы не повредить разъем и выводы проводов, особенно при установке ручки.

## **Рис.18**

Надежно подключите разъем и установите ручку на место.

Для обеспечения БЕЗОПАСНОСТИ и НАДЕЖНОСТИ изделия, ремонт, проверка и замена угольных щеток и любые другие работы по техобслуживанию или регулировке должны осуществляться в уполномоченных сервис-центрах Makita с использованием запасных частей только производства компании Makita.

## **ПРИНАДЛЕЖНОСТИ**

### **⚠️ ПРЕДУПРЕЖДЕНИ:**

- Эти принадлежности или насадки рекомендуется использовать вместе с Вашим инструментом Makita, описанным в данном руководстве. Использование каких-либо других принадлежностей или насадок может представлять опасность получения травм. Используйте принадлежность или насадку только по указанному назначению.

Если Вам необходимо содействие в получении дополнительной информации по этим принадлежностям, свяжитесь со своим местным сервис-центром Makita.

- Пирамидальное долото (SDS-max)
- Слесарное зубило (SDS-max)
- Отслаивающее долото (SDS-max)
- Лопатка для глины (SDS-max)
- Смазка биты
- Защитные очки
- Смазка для молотка
- Пластмассовый чемодан для переноски